

Izmjerena i zajamčena razina zvučne snage utvrđena je u skladu s Direktivom 2000/14/EC, prilog VIII.

- Izmjerena razina zvučne snage: 92,5 dB(A)
- Jamčena razina zvučne snage: 94 dB(A)

Tehnička dokumentacija pohranjena je u tvrtki STIHL Tirol GmbH.

Godina proizvodnje i broj stroja navedeni su na kosilici.

Langkampfen, 2.1.2020.

STIHL Tirol GmbH

zastupa 

Matthias Fleischer, voditelj odjela za istraživanje i razvoj

zastupa 

Sven Zimmermann, voditelj odjela za osiguranje i unapređenje kvalitete

## 23 Adrese

### 23.1 STIHL – Glavna uprava

ANDREAS STIHL AG & Co. KG  
Postfach 1771  
D-71307 Waiblingen

### 23.2 STIHL – Prodajna društva

#### NJEMAČKA

STIHL Vertriebszentrale AG & Co. KG  
Robert-Bosch-Straße 13  
64807 Dieburg  
Telefon: +49 6071 3055358

#### AUSTRIJA

STIHL Ges.m.b.H.  
Fachmarktstraße 7  
2334 Vösendorf  
Telefon: +43 1 86596370

#### ŠVICARSKA

STIHL Vertriebs AG  
Isenrietstraße 4  
8617 Mönchaltorf  
Telefon: +41 44 9493030

#### ČEŠKA REPUBLIKA

Andreas STIHL, spol. s r.o.

Chrlická 753  
664 42 Modřice

### 23.3 STIHL – Uvoznici

#### BOSNA I HERCEGOVINA

UNIKOMERC d. o. o.  
Bišće polje bb  
88000 Mostar  
Telefon: +387 36 352560  
Telefaks: +387 36 350536

#### HRVATSKA

UNIKOMERC – UVOZ d.o.o.  
Sjedište:  
Amruševa 10, 10000 Zagreb  
Prodaja:  
Ulica Kneza Ljudevita Posavskog 56, 10410  
Velika Gorica  
Telefon: +385 1 6370010  
Telefaks: +385 1 6221569

#### TURSKA

SADAL TARIM MAKİNELERİ DIŞ TİCARET A.Ş.  
Hürriyet Mahallesi Manas Caddesi No.1  
35473 Menderes, İzmir  
Telefon: +90 232 210 32 32  
Telefaks: +90 232 210 32 33

## Innehållsförteckning

1	Förord.....	80
2	Information bruksanvisningen.....	80
3	Översikt.....	80
4	Säkerhetsanvisningar.....	81
5	Göra gräsklippare klar att användas.....	86
6	Fylla på motorolja.....	86
7	Tanka gräsklippare.....	86
8	Ställa in gräsklippare för användaren.....	87
9	Starta och stäng av motorn.....	87
10	Kontrollera gräsklippare.....	87
11	Arbeta med gräsklipparen.....	88
12	Efter arbetet.....	89
13	Transport.....	89
14	Förvaring.....	89
15	Rengöring.....	90
16	Underhåll.....	90
17	Reparera.....	91
18	Felavhjälpning.....	91
19	Tekniska data.....	92
20	Reservdelar och tillbehör.....	92
21	Kassering.....	93
22	EU-försäkran om överensstämmelse.....	93

## 23 UKCA-konformitetsdeklaration.....93

# 1 Förord

Hej!

Tack för att du valt en produkt från STIHL. Vi utvecklar och tillverkar produkter av mycket hög kvalitet som uppfyller våra kunders behov. Därför är våra produkter mycket säkra även när de belastas mycket.

STIHL ger även en förstklassig service. Hos våra återförsäljare får du kompetent rådgivning och instruktioner samt tekniska råd.

STIHL strävar efter att arbeta på ett sätt som är så hållbart och ansvarsfullt mot naturen som möjligt. Denna bruksanvisning är till för att hjälpa dig att använda din STIHL produkt på ett säkert och miljövänligt sätt över lång tid.

Vi uppskattar ditt förtroende för oss och önskar dig lycka till med din STIHL-produkt.



Dr Nikolas Stihl

**VIKTIGT! LÄS BRUKSANVISNINGEN INNAN DU ANVÄNDER PRODUKTEN OCH SPARA DEN.**

## 2 Information bruksanvisningen

### 2.1 Gällande dokument

Denna bruksanvisning är en original bruksanvisning från tillverkaren enligt EG-riktlinjen 2006/42/EC.

De lokala säkerhetsföreskrifterna gäller.

- ▶ Läs, förstå och förvara följande dokument, förutom bruksanvisningen:
  - Bruksanvisning motor KOHLER HD675

### 2.2 Varningar i texten

#### ! FARA

- Varnar för faror som leder till allvarliga skador eller dödsfall.
  - ▶ Med åtgärderna kan man förhindra allvarliga skador eller dödsfall.

#### ! VARNING

- Varnar för faror som **kan** leda till allvarliga skador eller dödsfall.
  - ▶ Med åtgärderna kan man förhindra allvarliga skador eller dödsfall.

#### OBS!

- Varnar för faror som kan leda till materialskador.
  - ▶ Med åtgärderna kan man förhindra materialskador.

## 2.3 Symboler i texten



Denna symbol hänvisar till ett kapitel i denna bruksanvisning.

## 3 Översikt

### 3.1 Gräsklippare

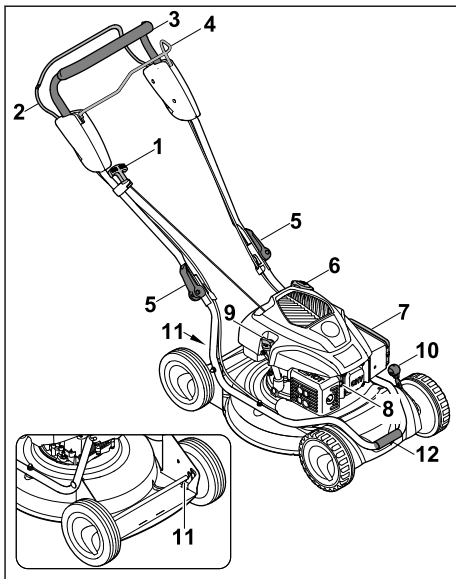

#### 1 Startgrepp

Startgreppet används för att starta motorn.

#### 2 Inkopplingsbygel för klippning

Inkopplingsbygeln för klippning används för att starta och stänga av motorn.

#### 3 Styrhandtag

Styrhandtaget används för att hålla, styra och transportera gräsklipparen.

**4 Inkopplingsbygel för drivning**

Inkopplingsbygeln för drivning används för att starta och stänga av motorn.

**5 Snabblåspakar**

Snabblåspakarna klämmer fast styrhandtaget på gräsklipparen.

**6 Bränsletanklock**

Bränsletanklocket stänger öppningen för påfyllning av bensin.

**7 Filterlock**

Filterlocket täcker luftfiltret.

**8 Tändstiftskontakt och tändstift**

Tändstiftskontakten ansluter tändledningen till tändstiftet.

Tändstiftet antänder bränsle-luftblandningen i motorn.

**9 Motoroljlock**

Motoroljlocket stänger öppningen för påfyllning av motorolja.

**10 Klipphöjdinställning fram**

Klipphöjdinställningen används för inställning av klipphöjden.

**11 Klipphöjdinställning bak**

Klipphöjdinställningen används för inställning av klipphöjden.

**12 Transportgrepp**

Transporthandtaget används för att transportera gräsklipparen.

**3.2 Symboler**

Symbolerna kan finnas på gräsklipparen och betyder följande:



Garanterad ljudnivå enligt riktlinjen 2000/14/EC i dB(A) för att kunna jämföra produkternas buller.



Denna symbol betecknar bränsletanklocket.



Denna symbol betecknar motoroljlocket.



Starta motorn.



Stäng av motorn.



Koppla in drivningen.

**4 Säkerhetsanvisningar****4.1 Varningssymboler**

Varningssymbolerna på gräsklipparen betyder följande:



Beakta säkerhetsanvisningarna och deras åtgärder.



Läs, förstå och förvara bruksanvisningen.



Beakta säkerhetsanvisningarna för föremål som slungas iväg och deras åtgärder.



Ta inte på den roterande kniven.



Dra bort tändstiftskontakten under transport, förvaring, underhåll eller reparation.



Håll säkerhetsavståndet.

**4.2 Användning enligt föreskrifterna**

Gräsklipparen STIHL RM 2.0 RT är avsedd för att bioklippa torrt gräs.

**▲ VARNING**

- Om gräsklipparen inte används enligt föreskrifterna kan detta orsaka allvarliga personskador eller dödsfall och sakskador.
  - ▶ Använd gräsklipparen enligt beskrivningen i denna bruksanvisning och i motorns bruksanvisning.

**4.3 Krav på användaren****▲ VARNING**

- Användare utan introduktion kan inte känna igen och bedöma riskerna med gräsklipparen. Detta kan orsaka allvarliga personskador eller dödsfall.



▶ Läs, förstå och förvara bruksanvisningen.

- ▶ Om gräsklipparen lämnas ut till en annan person: skicka med gräsklipparens och motorns bruksanvisning.

- ▶ Se till att användaren uppfyller följande krav:
  - Användaren är utvilad.
  - Användaren har inte nedsatt fysisk, sensorisk eller mental förmåga att använda gräsklipparen. Om användaren har nedsatt fysisk, sensorisk eller mental förmåga får användaren endast använda den under uppsikt eller efter instruktioner av en ansvarig person.
  - Användaren kan känna igen och bedöma riskerna med gräsklipparen.
  - Användaren är medveten om att vederbörande är ansvarig för olyckor och skador.
  - Användaren är myndig eller utbildad i ett yrke under uppsikt enligt nationella regler.
  - Användaren har fått instruktioner av en STIHL servande fackhandel eller en sakkunnig person innan vederbörande använder gräsklipparen för första gången.
  - Användaren är inte påverkad av alkohol, medicin eller droger.
- ▶ Om något är oklart: kontakta en STIHL servande fackhandel.

#### 4.4 Klädsel och utrustning

### ▲ VARNING

- Under arbetet kan föremål kastas upp med hög hastighet. Användaren kan skadas.
  - ▶ Använd långbyxor av kraftigt material.
- Det uppstår buller under arbetet. Buller kan skada hörseln.
  - ▶ Använd hörselskydd.
- Under arbetet kan damm virvla upp. Damm som andas in kan skada hälsan och orsaka allergiska reaktioner.
  - ▶ Om damm virvlas upp: använd en dammskyddsmask.
- Olämplig klädsel kan fastna i trä, grenar och gräsklipparen. Användare utan lämplig klädsel kan skadas svårt.
  - ▶ Använd åtsittande klädsel.
  - ▶ Ta av schalar och smycken.
- Under rengöring, underhåll och transport kan användaren komma i kontakt med kniven. Användaren kan skadas.
  - ▶ Använd skyddshandskar av kraftigt material.
  - ▶ Använd stadiga, stängda skor med räfflad sula.
- Om användaren har olämpliga skor finns en halkrisk. Användaren kan skadas.

- När kniven slipas kan partiklar slungas iväg. Användaren kan skadas.
  - ▶ Använd åtsittande skyddsglasögon. Lämpliga skyddsglasögon har kontrollerats enligt normen EN 166 eller nationella föreskrifter, och finns att få med motsvarande märkning i handeln.
  - ▶ Använd skyddshandskar av kraftigt material.

#### 4.5 Arbetsområde och omgivning

### ▲ VARNING

- Obehöriga personer, barn och djur kan inte känna igen och bedöma riskerna med gräsklipparen och föremål som slungas iväg. Detta kan orsaka allvarliga personskador och saksador.



- ▶ Håll obehöriga personer, barn och djur borta från arbetsområdet.
- ▶ Håll ett avstånd till föremål.
- ▶ Lämna inte gräsklipparen utan tillsyn.
- ▶ Se till att barn förhindras att leka med gräsklipparen.
- När motorn går kommer det ut avgaser ur ljuddämparen. Varma avgaser kan antända lättantändliga material och utlösa en brand.
  - ▶ Håll bort avgasstrålen från eldfarliga material.

#### 4.6 Säker användning

##### 4.6.1 Gräsklippare

- Gräsklipparen är i säkert bruksskick när följande villkor uppfylls:
- Gräsklipparen är oskadad.
  - Det kommer inte ut bensen ur gräsklipparen.
  - Bränsletankens lock är stängt.
  - Det kommer inte ut motorolja ur gräsklipparen.
  - Motoroljelocket är stängt.
  - Gräsklipparen är ren.
  - Manöverreglagen fungerar och är oförändrade.
  - Kniven har monterats rätt.
  - STIHL originaltillbehör har monterats på denna gräsklippare.
  - Tillbehöret har monterats rätt.
  - Fjäderbelastade mekanismer är oskadade och fungerar.
  - Motorn stannar när inkopplingsbygeln för klippning släpps.

### ▲ VARNING



- Om maskinen inte är i säkert bruksskick fungerar komponenterna inte längre på rätt sätt,

säkerhetsanordningarna är ur funktion och bränsle rinner ut. Detta kan orsaka allvarliga personskador eller dödsfall.

- ▶ Arbeta med en oskadad gräsklippare.
- ▶ Om det kommer ut bensin ur gräsklipparen: använd inte gräsklipparen och kontakta en STIHL servande fackhandel.
- ▶ Stäng bränsletankens lock.
- ▶ Om det kommer ut motorolja ur gräsklipparen: använd inte gräsklipparen och kontakta en STIHL servande fackhandel.
- ▶ Stäng motoroljelocket.
- ▶ Om gräsklipparen är smutsig: rengör gräsklipparen.
- ▶ Manipulera inte gräsklipparen och dess säkerhetssystem.
- ▶ Manipulering av gräsklipparen, som förändrar effekten eller förbränningsmotorns varvtal, är absolut förbjuden.
- ▶ Om manöverreglagen inte fungerar: använd inte gräsklipparen.
- ▶ Fjäderbelastade mekanismer kan avge lagrad energi.
- ▶ Montera STIHL originaltillbehör på denna gräsklippare.
- ▶ Montera kniven enligt beskrivningen i denna bruksanvisning.
- ▶ Montera tillbehöret enligt beskrivningen i denna bruksanvisning eller i tillbehörets bruksanvisning.
- ▶ Stick inte in föremål i gräsklipparens öppningar.
- ▶ Byt ut utslitna eller skadade informationsskyltar.
- ▶ Om något är oklart: kontakta en STIHL servande fackhandel.

#### 4.6.2 Kniv

Kniven är i säkert bruksskick när följande villkor uppfylls:

- Kniven och komponenterna är oskadade.
- Kniven är inte deformerad.
- Kniven har monterats rätt.
- Kniven har slipats rätt.
- Kniven är gradfri.
- Kniven har balanserats rätt.
- Knivens minsta bredd har inte underskridits,  19.2.
- Slipvinkeln är rätt,  19.2.

### VARNING

- Om kniven inte är i säkert bruksskick kan delar lossna och slungas iväg. Detta kan orsaka allvarliga personskador.
  - ▶ Arbeta med en oskadad kniv och oskadade komponenter.

- ▶ Montera kniven rätt.
- ▶ Slipa kniven rätt.
- ▶ Om den minsta tjockleken eller den minsta bredden har underskridits: byt ut kniven.
- ▶ Låt en STIHL servande fackhandel balansera kniven.
- ▶ Om något är oklart: kontakta en STIHL servande fackhandel.

## 4.7 Bränsle och tankning

### VARNING

- Bensin är bränslet som används för denna gräsklippare. Bensin är lättantändligt. Om bensen kommer i kontakt med öppen eld eller varma föremål kan bensen utlösa en brand eller explosion. Detta kan orsaka allvarliga personskador eller dödsfall och saksador.
  - ▶ Skydda bensin mot värme och eld.
  - ▶ Spill inte ut bensin.
  - ▶ Om bensin har spillts ut: torka bort bensin med en trasa och försök först starta motorn när alla gräsklipparens delar är torra.
  - ▶ Rökning förbjuden.
  - ▶ Tanka inte i närheten av öppen eld.
  - ▶ Stäng av motorn och låt den svalna före tankning.
  - ▶ Om tanken måste tömmas: gör detta utomhus.
  - ▶ Starta motorn minst 3 m från tankningsplatsen.
  - ▶ Förvara aldrig gräsklipparen inomhus med bensin i tanken.
- Bensinånga som andas in kan orsaka förgiftning.
  - ▶ Andas inte in bensenånga.
  - ▶ Tanka på en väl ventilerad plats.
- Under arbetets gång blir gräsklipparen varm. Bensin utvidgas och kan orsaka ett övertryck i bränsletanken. Bensin kan spruta ut när bränsletanklocket öppnas. Bensin som sprutar ut kan antändas. Användaren kan skadas allvarligt.
  - ▶ Låt först gräsklipparen svalna och öppna sedan bränsletanklocket.
- Kläder som kommer i kontakt med bensin kan vara lättantändliga. Detta kan orsaka allvarliga personskador eller dödsfall och saksador.
  - ▶ Om kläder kommer i kontakt med bensin: byt kläder.
- Bensin kan skada miljön.
  - ▶ Spill inte ut bränsle.
  - ▶ Sluthanteras bensin enligt föreskrift och miljövänligt.
- Bensin som kommer i kontakt med hud eller ögon kan orsaka irritation.

- ▶ Undvik kontakt med bensin.
- ▶ Om den kommer i kontakt med huden: tvätta hudområdet omedelbart med rikliga mängder vatten och tvål.
- ▶ Om den kommer i kontakt med ögonen: spola ögonen med rikligt med vatten i minst 15 minuter och uppsök läkare.
- Gräsklipparens tändsystem alstrar gnistor. Gnistor kan komma ut och orsaka brand och explosion i en miljö med lättantändliga eller explosiva material. Detta kan orsaka allvarliga personskador eller dödsfall och saksador.
  - ▶ Använd tändstift enligt beskrivningen i motorns bruksanvisning.
  - ▶ Skruva fast och dra åt tändstiftet.
  - ▶ Fäst tändstiftskontakten hårt.
- Om gräsklipparen tankas med bensin som är olämplig för motorn kan gräsklipparen skadas.
  - ▶ Använd färsk, blyfri bensin av känt märke.
  - ▶ Beakta uppgifterna i motorns bruksanvisning.

## 4.8 Arbeta

### ▲ VARNING

- Om användaren inte startar motorn rätt kan användaren förlora kontrollen över gräsklipparen. Användaren kan skadas allvarligt.
  - ▶ Starta motorn enligt beskrivningen i denna bruksanvisning.
- Användaren kan inte längre arbeta koncentrerat i vissa situationer. Användaren kan snubbla, ramla och skadas allvarligt.
  - ▶ Arbeta lugnt och med eftertanke.
  - ▶ Klipp endast vid god sikt. Använd inte med gräsklipparen om ljuset och synförhållandena är dåliga.
  - ▶ Bara en person får använda gräsklipparen.
  - ▶ Se upp för hinder.
  - ▶ Väلت inte gräsklipparen.
  - ▶ Se alltid till att du står stadigt på marken och håller balansen när du arbetar.
  - ▶ Om du känner att du blir trött: ta en paus.
  - ▶ Om du klipper i en sluttning: klipp på tvåren mot sluttningen.
  - ▶ Klipp inte i sluttningar med en stigning på över 25° (46,6 %).
  - ▶ Var särskilt uppmärksam när gräsklipparen används i närheten av sluttningar, stup, diken, deponier och vallar.
  - ▶ Planera arbetstiden så att du undviker hög belastning under en längre tidsperiod.
- Maskinen alstrar giftiga avgaser när motorn går. Avgaser som andas in kan orsaka förgiftning.
  - ▶ Andas inte in avgaserna.

- ▶ Använd gräsklipparen på en väl ventilerad plats.
- ▶ Vid illamående, huvudvärk, synstörningar, hörsself eller svindel: avsluta arbetet och uppsök en läkare.
- Om användaren använder hörselskydd och motorn går kan användaren ev. höra och uppskatta ljud sämre.
  - ▶ Arbeta lugnt och med eftertanke.
- Gräsklipparen är utrustad med en motorstoppanordning.
  - ▶ Motorn och kniven stannar inom 3 sekunder när inkopplingsbygeln för klippning släpps.
- Användaren kan skära sig på den roterande kniven. Användaren kan skadas allvarligt.
  - ▶ Dra bort tändstiftskontakten.



- ▶ Ta inte på den roterande kniven.
- ▶ Om kniven blockeras av ett föremål: stäng av motorn. Först därefter får föremålet tas bort.

- Om du arbetar utan drivning kan drivningen kopplas in av misstag och gräsklipparen kör igång. Detta kan orsaka allvarliga personskador och saksador.
  - ▶ Aktivera inkopplingsbygeln för drivning endast när drivningen ska kopplas in.
- Om gräsklipparen förändras eller betar sig ovanligt under arbetet kan gräsklipparen vara i osäkert bruksskick. Detta kan orsaka allvarliga personskador och saksador.
  - ▶ Avsluta arbetet och kontakta en STIHL servande fackhandel.
- Under arbetet kan vibration pga gräsklipparen uppstå.
  - ▶ Använd arbetshandskar.
  - ▶ Lägg in arbetspauser.
  - ▶ Om du känner av cirkulationsrubbingar: kontakta en läkare.
- Kontrollera ytan som ska klippas och se upp för hinder. Om kniven träffar ett främmande föremål under arbetet kan det eller delar av det slungas iväg med hög hastighet. Detta kan orsaka personskador och saksador.
  - ▶ Ta bort främmande föremål, t.ex. stenar, pinnar, ståltråd, leksaker eller annat från arbetsområdet. Markera dolda föremål som inte kan tas bort.
- När du släpper inkopplingsbygeln för klippning fortsätter kniven rotera en kort tid. Detta kan orsaka allvarliga personskador.
  - ▶ Vänta tills kniven har slutat rotera.



- Om den roterande kniven träffar ett hårt föremål kan det uppstå gnistor. Gnistor kan orsaka brand i en miljö med lättantändliga material. Detta kan orsaka allvarliga personskador eller dödsfall och saksador.
  - Arbeta inte i en miljö med lättantändliga material.
- Om gräsklipparen ställs på en sluttande yta kan den rulla iväg oavsiktligt. Detta kan orsaka personskador och saksador.
  - Släpp gräsklipparen endast när den står på en plan yta och inte kan rulla iväg av sig själv.
- Om föremål fästes på styrhandtaget kan gräsklipparen välta pga den extra vikten. Detta kan orsaka personskador och saksador.
  - Fäst inga föremål på styrhandtaget.

## ▲ FARA

- Om arbetet sker i närheten av spänningsförande kablar kan kniven komma i kontakt med de spänningsförande kablarna och skada dem. Detta kan orsaka allvarliga personskador eller dödsfall.
  - Arbeta inte i närheten av spänningsförande kablar.
- Om arbete sker under ett åskväder kan användaren träffas av ett blixtnedslag. Detta kan orsaka allvarliga personskador eller dödsfall.
  - Vid åskväder: arbeta inte.
- Om användaren arbetar i regn finns en halkrisk. Detta kan orsaka allvarliga personskador eller dödsfall.
  - Om det regnar: arbeta inte.

## 4.9 Transport

### ▲ VARNING

- Under transporten kan gräsklipparen välta eller flytta på sig. Detta kan orsaka personskador och saksador.
  - Stäng av motorn.



- Vänta tills kniven har slutat rotera.



- Dra bort tändstiftskontakten.

- Säkra gräsklipparen med spännband, remmar eller ett nät på en lämplig lastyta så att den inte kan välta eller flytta på sig.
- Efter att motorn har gått kan ljuddämparen och motorn vara varm. Användaren kan bränna sig vid transporten.

- Skjut gräsklipparen.
- Gräsklipparen är tung. Om användaren bär gräsklipparen själv kan vederbörande skadas.
  - Använd skyddshandskar.
  - Bär gräsklipparen med två man.
- Under transporten kan det läcka ut bensin och detta kan leda till föroreningar och skador.
  - Skjut gräsklipparen.
  - Transportera maskinen utan bensin.

## 4.10 Förvaring

### ▲ VARNING

- Barn kan inte känna igen och bedöma riskerna med en gräsklippare. Barn kan skadas allvarligt.
  - Stäng av motorn.
  - Förvara gräsklipparen utom räckhåll för barn.
  - Förvara gräsklipparen på en ren och torr plats.
- Om gräsklipparen förvaras på en sluttande yta kan den rulla iväg av misstag. Detta kan orsaka personskador och saksador.
  - Förvara gräsklipparen endast på plana ytor.

## 4.11 Rengöring, underhåll och reparation

### ▲ VARNING

- Om motorn går under rengöring, underhåll eller reparation kan detta orsaka allvarliga personskador och saksador.
  - Stäng av motorn.
  - Vänta tills kniven har slutat rotera.



- Dra bort tändstiftskontakten.

- Om motorn går under rengöring, underhåll eller reparation kan drivningen startas av misstag. Detta kan orsaka allvarliga personskador och saksador.
  - Stäng av motorn.



- Dra bort tändstiftskontakten.

- Efter att motorn har gått kan ljuddämparen och motorn vara varm. Detta kan orsaka brännskador.
  - Vänta tills ljuddämparen och motorn har svalnat.











- Ett kraftigt rengöringsmedel, rengöring med en vattenstråle eller vassa föremål kan skada gräsklipparen eller kniven. Om gräsklipparen eller kniven inte rengörs på rätt sätt fungerar komponenterna kanske inte längre och säkerhetsanordningarna sätts ur spel. Detta kan orsaka allvarliga personskador.
  - ▶ Rengör gräsklipparen och kniven enligt beskrivningen i denna bruksanvisning,  15.2.
- Om gräsklipparen eller kniven inte repareras eller underhålls enligt beskrivningen i denna bruksanvisning fungerar komponenterna kanske inte längre och säkerhetsanordningarna sätts ur spel. Detta kan orsaka allvarliga personskador eller dödsfall.
  - ▶ Byt ut slitna eller skadade delar.
  - ▶ Utför underhåll eller reparation på gräsklipparen enligt beskrivningen i denna bruksanvisning.
  - ▶ Utför underhåll på kniven enligt beskrivningen i denna bruksanvisning.
- Under rengöring, underhåll eller reparation av kniven kan användaren skära sig på de vassa eggarna. Användaren kan skadas.
  - ▶ Använd skyddshandskar av kraftigt material.
- Kniven kan bli varm under slipningen. Användaren kan bränna sig.
  - ▶ Vänta tills kniven har svalnat.
  - ▶ Använd skyddshandskar av kraftigt material.

## 5 Göra gräsklippare klar att användas

### 5.1 Göra gräsklippare klar att användas

Innan allt arbete påbörjas måste följande steg utföras:

- ▶ Ta bort förpackningsmaterialet och transportsäkringarna.
- ▶ Se till att följande komponenter är i säkert bruksskick:
  - Gräsklippare,  4.6.1.
  - Kniv,  4.6.2.
- ▶ Rengöra gräsklippare,  15.2.
- ▶ Kontrollera kniv,  10.2.
- ▶ Fylla på motorolja,  6.1.
- ▶ Fälla upp styrhandtag,  8.1.
- ▶ Tanka gräsklippare,  7.1.
- ▶ Ställa in klipphöjd,  11.2.
- ▶ Kontrollera manöverreglage,  10.1.

- ▶ Om stegen inte kan utföras: använd inte gräsklipparen och kontakta en STIHL servande fackhandel.

## 6 Fylla på motorolja

### 6.1 Fylla på motorolja

Motoroljan smörjer och kyler motorn.

Motoroljans specifikation och påfyllningsmängden finns i motorns bruksanvisning.

**OBS!**

- Ingen motorolja är ifylld vid leveransen. Startning av motorn utan eller med för lite motorolja kan skada gräsklipparen.
  - ▶ Kontrollera motorns oljenivå innan varje startning och fyll på motorolja vid behov.
- ▶ Fyll på motorolja enligt beskrivningen i motorns bruksanvisning.

## 7 Tanka gräsklippare

### 7.1 Tanka gräsklippare

**OBS!**

- Om gräsklipparen inte tankas med rätt bränsle kan gräsklipparen skadas.
  - ▶ Beakta motorns bruksanvisning.
- ▶ Stäng av motorn.
- ▶ Ställ gräsklipparen på en plan yta.
- ▶ Rengör området kring bränsletankens lock med en fuktig trasa.

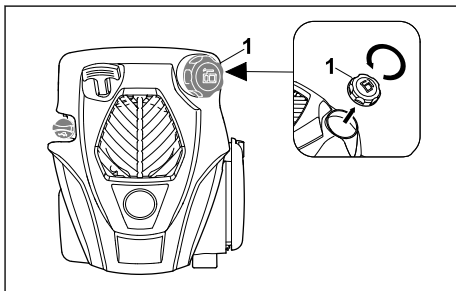

- ▶ Vrid bränsletankens lock (1) moturs, tills bränsletankens lock kan tas bort.
- ▶ Ta bort bränsletankens lock.
- ▶ Fyll på bränsle så att det är kvar minst 15 mm till kanten på bränsletanken.
- ▶ Placera bränsletankens lock på bränsletanken.
- ▶ Vrid bränsletankens lock medurs och dra åt den för hand. Bränsletanken är stängd.



## 8 Ställa in gräsklippare för användaren

### 8.1 Fälla upp styrhandtag

- ▶ Stäng av motorn.
- ▶ Dra bort tändstiftskontakten.
- ▶ Ställ gräsklipparen på en plan yta.

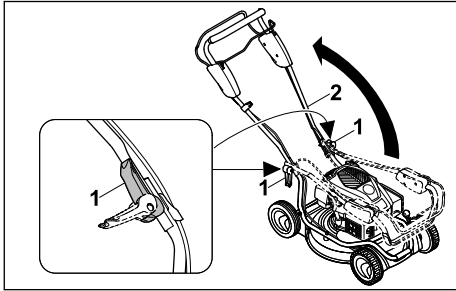

- ▶ Öppna snabbblåspakarna (1) om de är stängda.
- ▶ Fäll upp styrhandtaget (2).
- ▶ Stäng snabbblåspakarna (1). Styrhandtaget (2) är fast anslutet till gräsklipparen.

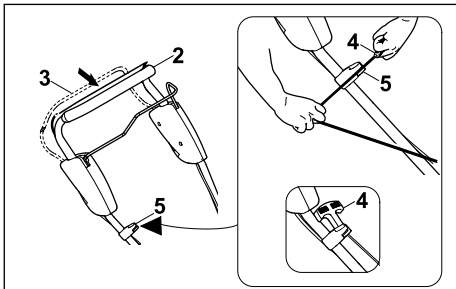

- ▶ Tryck inkopplingsbygeln för klippning (3) mot styrhandtaget (2) och håll den så.
- ▶ Dra startgreppet (4) långsamt i riktning mot linstyrningen (5).
- ▶ Fäst startgreppet (4) i linstyrningen (5).
- ▶ Släpp inkopplingsbygeln för klippning (3).
- ▶ Fäst tändstiftskontakten igen.

### 8.2 Fälla ned styrhandtag

Styrhandtaget kan fällas ned för platsparande transport och förvaring.

- ▶ Stäng av motorn.
- ▶ Dra bort tändstiftskontakten.
- ▶ Ställ gräsklipparen på en plan yta.
- ▶ Tryck inkopplingsbygeln för klippning mot styrhandtaget och håll den så.

- ▶ Lossa startgreppet ur linstyrningen och släpp tillbaka den långsamt mot motorn.
- ▶ Släpp inkopplingsbygeln för klippning.
- ▶ Håll fast styrhandtaget och lossa stjärngreppsmuttrarna.
- ▶ Fäll ned styrhandtaget framåt.

## 9 Starta och stäng av motorn

### 9.1 Starta motor

- ▶ Ställ gräsklipparen på en plan yta.

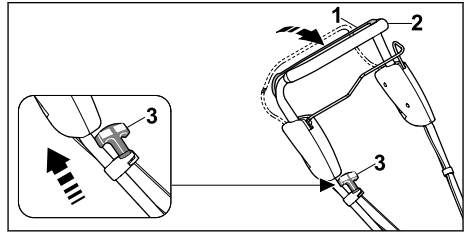

- ▶ Tryck inkopplingsbygeln för klippning (1) mot styrhandtaget (2) med vänster hand och håll den så.
- ▶ Dra ut startgreppet (3) långsamt med höger hand tills du känner ett motstånd.
- ▶ Dra ut startgreppet (3) snabbt och låt det gå tillbaka tills motorn går.
- ▶ Om motorn inte startar: beakta motorns bruksanvisning.

### 9.2 Stänga av motor

- ▶ Ställ gräsklipparen på en plan yta.
- ▶ Släpp inkopplingsbygeln för klippning. Motorn stannar.
- ▶ Lämna arbetspositionen.

## 10 Kontrollera gräsklippare

### 10.1 Kontrollera manöverreglage

#### Inkopplingsbygel för klippning och inkopplingsbygel för drivning



- ▶ Stäng av motorn.
- ▶ Dra inkopplingsbygeln för klippning och inkopplingsbygeln för drivning helt mot styrhandtaget och släpp den igen.
- ▶ Om inkopplingsbygeln för klippning eller inkopplingsbygeln för drivning är trög eller inte fjädrar tillbaka till utgångsläget: använd inte gräsklipparen och kontakta en STIHL servande fackhandel. Inkopplingsbygeln för klippning och inkopplingsbygeln för drivning är defekt.

### 10.2 Kontrollera kniv

- ▶ Stäng av motorn.

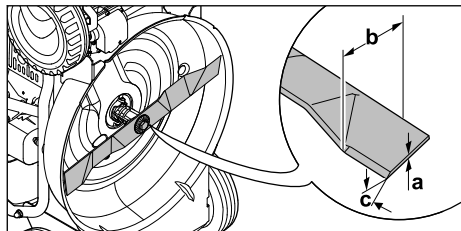
- ▶ Dra bort tändstiftskontakten.
- ▶ Ställa upp gräsklippare,  15.1.



- ▶ Mät följande:
  - Tjocklek a
  - Bredd b
  - Slipvinkel c
- ▶ Om den minsta tjockleken eller den minsta bredden har underskridits: Byta kniv,  19.2.
- ▶ Om slipvinkeln inte är rätt: Slipa kniv,  19.2.
- ▶ Om något är oklart: kontakta en STIHL servicefackhandel.

## 11 Arbeta med gräsklipparen

### 11.1 Hålla fast och styra gräsklippare

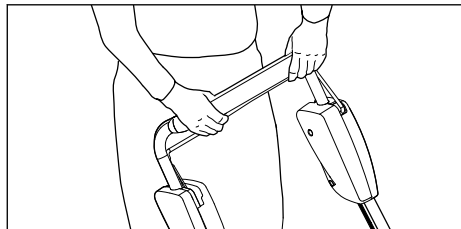

- ▶ Håll fast styrhandtaget med båda händerna så att tummarna når runt styrhandtaget.

### 11.2 Ställa in klipphöjd

4 klipphöjder kan ställas in:

- 30 mm = position 1
- 50 mm = position 2
- 70 mm = position 3
- 85 mm = position 4

Klipphöjden ställs in enskilt för bak och fram. Inställningen av klipphöjden måste vara identisk bak och fram.

#### Ställa in klipphöjd bak

- ▶ Stäng av motorn.  
Kniven får inte rotera.
- ▶ Ställ gräsklipparen på en plan yta.

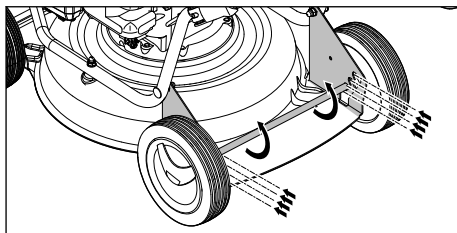

- ▶ Tryck ned bakaxeln.  
Bakaxeln är lossad och kan justeras.
- ▶ Ställ bakaxeln till vänster och höger i önskat läge.

#### Ställa in klipphöjd fram

- ▶ Stäng av motorn.  
Kniven får inte rotera.
- ▶ Ställ gräsklipparen på en plan yta.

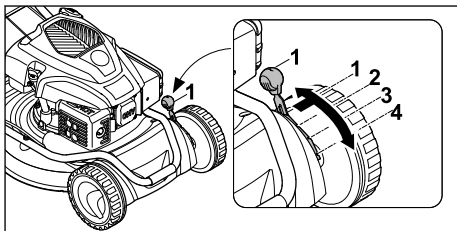

- ▶ Tryck spaken för klipphöjdställningen (1) utåt.
- ▶ Ställ spaken för klipphöjdställningen (1) i önskat läge och låt den snäppa in.

### 11.3 Koppla till och från drivning

#### 11.3.1 Koppla in drivning

- ▶ Ställ gräsklipparen på en plan yta.
- ▶ Starta motorn.

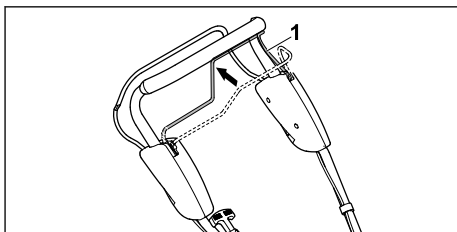

- ▶ Dra inkopplingsbygeln för drivning (1) helt mot styrhandtaget och håll den så att tummen når runt styrhandtaget.  
Gräsklipparen kör igång.

#### 11.3.2 Koppla från drivning

- ▶ Släpp inkopplingsbygeln för drivning.
- ▶ Vänta tills gräsklipparen stannar.

## 11.4 Bioklippning

Vid bioklippning skärs det avklippta gräset sönder flera gånger tack vare ett speciellt luftflöde i knivområdet och blåses sedan tillbaka till gräs-mattebotten. Klippmaterialet lämnas kvar på gräsytan, där det lätt förmultnar och återförs till kretsloppet som gödning. En vacker och tät gräsmatta får du genom att bioklippa ofta, en tredjedel av gräshöjden bör då klippas.

Förutsättningar för ett bra bioklippresultat:

- Hur ofta: på våren (huvudsaklig växtperiod) minst 2 gånger per vecka, på sommaren och på hösten minst 1 gång per vecka.
- Klipp torrt gräs om det är möjligt.
- Använd väl slipade knivar.
- Välj en låg hastighet.
- Variera klippriktningen och se till att klippspåren överlappar.
- Klipp alltid mycket högt gräs i flera steg.

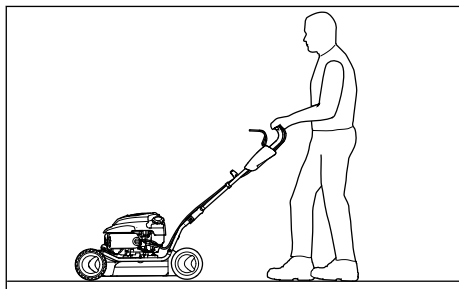

- ▶ Om arbete med inkopplad drivning sker: kör gräsklipparen kontrollerat framåt.
- ▶ Om arbete med fränkopplad drivning sker: skjut gräsklipparen långsamt och kontrollerat framåt.

## 12 Efter arbetet

### 12.1 Efter arbetet

- ▶ Stäng av motorn.
- ▶ Om gräsklipparen är våt: låt gräsklipparen torka.
- ▶ Rengör gräsklipparen.

## 13 Transport

### 13.1 Transportera gräsklippare

- ▶ Stäng av motorn.
- Kniven får inte rotera.
- ▶ Dra bort tändstiftskontakten.

#### Skjuta gräsklippare

- ▶ Skjut gräsklipparen långsamt och kontrollerat framåt.

### Bära gräsklippare

- ▶ Använd arbetshandskar av kraftigt material.

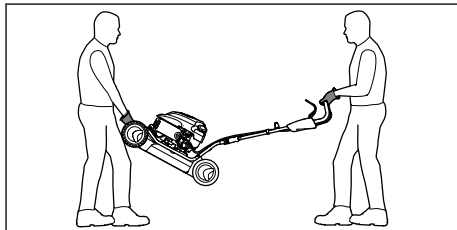

- ▶ Om gräsklipparen bärs med uppfällt styrhandtag:
  - ▶ En person ska hålla fast gräsklipparen i kåpan fram med båda händerna och en person ska hålla fast i styrhandtaget med båda händerna.
  - ▶ Lyft och bär gräsklipparen med två man.

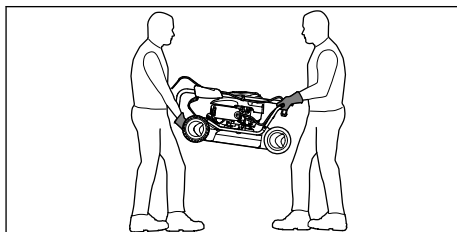

- ▶ Om gräsklipparen bärs med nedfällt styrhandtag:
  - ▶ Fälla ned styrhandtag,  8.2.
  - ▶ En person ska hålla fast gräsklipparen i kåpan fram med båda händerna och en person ska hålla fast i styrhandtaget med båda händerna.
  - ▶ Lyft och bär gräsklipparen med två man.

### Transportera gräsklipparen i ett fordon

- ▶ Säkra gräsklipparen upprättstående så att den inte välter eller kan flytta på sig.

## 14 Förvaring

### 14.1 Förvara gräsklippare

- ▶ Stäng av motorn och låt den svalna.
- ▶ Dra bort tändstiftskontakten.
- ▶ Förvara gräsklipparen så att följande villkor uppfylls:
  - Gräsklipparen är utom räckhåll för barn.
  - Gräsklipparen är ren och torr.
  - Gräsklipparen kan inte välta.
  - Gräsklipparen kan inte rulla iväg.

Om gräsklipparen förvaras i mer än 3 månader:

- ▶ Kör bränsletanken tom.
- ▶ Låt en STIHL servande fackhandel rengöra bränsletanken.
- ▶ Byt motorolja enligt uppgifterna i motorns bruksanvisning.
- ▶ Skruva loss tändstiftet.



### VARNING

- Om startgreppet dras ut när tändstiftskontakten är lossad kan det komma ut gnistor. Gnistor kan orsaka brand och explosion i en miljö med lättantändliga eller explosiva material. Detta kan orsaka allvarliga personskador eller dödsfall och saksador.
  - ▶ Håll bort tändstiftskontakten från tändstiftshålet.
    - ▶ Dra ut startgreppet flera gånger och låt det gå tillbaka.
    - ▶ Skruva fast och dra åt tändstiftet.

## 15 Rengöring

### 15.1 Ställa upp gräsklippare

- ▶ Kör bränsletanken tom. Motorn stannar.
- ▶ Ställ gräsklipparen på en plan yta.
- ▶ Ställ in klipphöjden på läge 1,  11.2.
- ▶ Dra bort tändstiftskontakten.

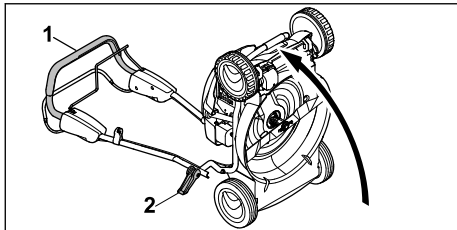

- ▶ Håll fast styrhandtaget (1) och öppna snabb-låsspakarna (2).
- ▶ Lågg undan styrhandtaget (1) bakåt.
- ▶ Tippa gräsklipparen bakåt.

### 15.2 Rengöra gräsklippare

- ▶ Stäng av motorn.
- ▶ Låt gräsklipparen svalna.
- ▶ Dra bort tändstiftskontakten.
- ▶ Rengör gräsklipparen med en fuktig trasa.
- ▶ Rengör ventilationsöppningarna med en pensel.
- ▶ Ställ upp gräsklipparen.
- ▶ Rengör området runt kniven och kniven med en träpinne, en mjuk borste eller en fuktig trasa.

## 16 Underhåll

### 16.1 Underhållsintervaller

Underhållsintervallerna är beroende av omgivningsförhållandena och arbetsförhållandena. STIHL rekommenderar följande underhållsintervaller:

#### Motor

- ▶ Genomför underhåll av motorn enligt uppgifterna i motorns bruksanvisning.

#### Gräsklippare

- ▶ Låt en STIHL servande fackhandel kontrollera gräsklipparen varje år.

### 16.2 Demontera och montera kniv

#### 16.2.1 Demontera kniv

- ▶ Stäng av motorn.
- ▶ Dra bort tändstiftskontakten.
- ▶ Ställ upp gräsklipparen.

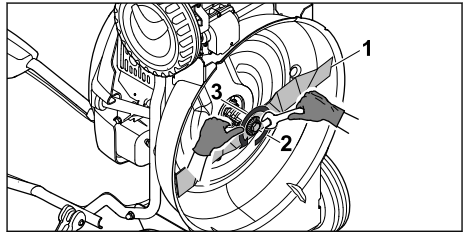

- ▶ Håll fast kniven (1).
- ▶ Skruva loss skruven (2) och ta bort den tillsammans med bricken (3).
- ▶ Ta bort kniven (1).
- ▶ Sluthantera skruven (2) och bricken (3). Använd en ny skruv och bricka för montering av kniven (1).

#### 16.2.2 Montera kniv

- ▶ Stäng av motorn.
- ▶ Dra bort tändstiftskontakten.
- ▶ Ställ upp gräsklipparen.

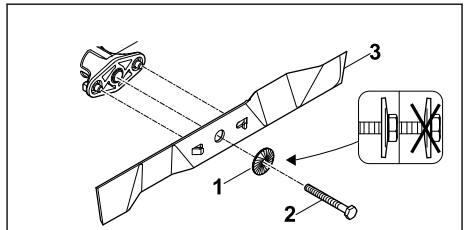

- ▶ Placera den nya bricken (1) på den nya skruven (2).
- ▶ För på skruvsäkring Loctite 243 på gängorna på skruven (2).

- ▶ Placera kniven (3) så att upphöjningarna på anliggningsytan greppar i urtagen på kniven (3).
- ▶ Skruva fast skruven (2) tillsammans med brickan (1).

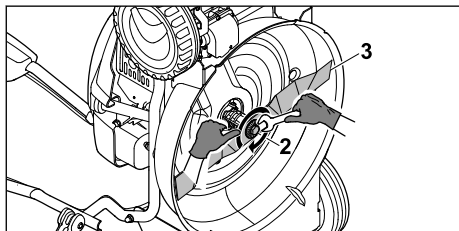

- ▶ Håll fast kniven (3).
- ▶ Dra åt skruven (2) med 65 Nm.

### 16.3 Slipa och balansera kniv

Det krävs mycket övning för att slipa och balansera kniven på rätt sätt.

STIHL rekommenderar att kniven slipas och balanseras av en STIHL servande fackhandel.

#### **!** VARNING

- Knivens eggar är vassa. Användaren kan skära sig.
  - ▶ Använd skyddshandskar av kraftigt material.

## 18 Felavhjälpning

### 18.1 Åtgärda störningar på gräsklipparen

Störning	Orsak	Åtgärd
Motorn går inte att starta.	Inkopplingsbygeln för klippning är inte aktiverad.	▶ Starta motorn enligt beskrivningen i denna bruksanvisning.
	Bränsletanken är tom.	▶ Tanka gräsklipparen.
	Bränsleledningen är igensatt.	▶ Kontakta en STIHL servande fackhandel.
	Det finns dåligt, smutsigt eller gammalt bränsle i tanken.	▶ Använd alltid färskt bränsle (blyfri bensin) av känt märke.
	Luftfiltret är smutsigt.	▶ Kontakta en STIHL servande fackhandel.
	Tändstiftskontakten har dragits bort från tändstiftet eller tändkabeln sitter dåligt på kontakten.	▶ Fäst tändstiftskontakten. ▶ Kontrollera anslutningen mellan tändkabeln och kontakten.
	Tändstiftet är sotigt, skadat eller elektrodavståndet är fel.	▶ Rengör eller byt ut tändstiftet. ▶ Ställ in elektrodavståndet.
Svårstartad motor eller motorns effekt för svag.	Motståndet på kniven är för stort.	▶ Ställ in en högre klipphöjd. ▶ Starta motorn i lägre gräs.
	Gräsklipparkåpan är igensatt.	Rengör gräsklipparen.

- ▶ Stäng av motorn.
- ▶ Dra bort tändstiftskontakten.
- ▶ Ställ upp gräsklipparen.
- ▶ Demontera kniven.
- ▶ Slipa kniven. Beakta samtidigt slipvinkeln och kyl kniven,  19.2. Kniven får inte bli blå under slipningen.
- ▶ Montera kniven.
- ▶ Om något är oklart: kontakta en STIHL servande fackhandel.

## 17 Reparera

### 17.1 Reparera gräsklippare

Användaren kan inte själv reparera gräsklipparen eller kniven.

- ▶ Om gräsklipparen eller kniven är skadad: använd inte gräsklipparen eller kniven och kontakta en STIHL servande fackhandel.
- ▶ Om informationsskyltarna är oläsliga eller skadade: låt en STIHL servande fackhandel byta ut informationsskyltarna.

Störning	Orsak	Åtgärd
Motorn blir mycket varm.	Klipphöjden är för lågt inställd eller gånghastigheten är för hög.	Anpassa klipphöjden eller klipp långsammare.
	Vatten i bränsletanken och förgasaren eller förgasaren är igensatt.	Töm bränsletanken, rengör bränsleledningen och förgasaren.
	Bränsletanken är smutsig.	Kontakta en STIHL servande fackhandel.
	Lufffiltret är smutsigt.	Kontakta en STIHL servande fackhandel.
	Tändstiftet är sotigt.	Rengör eller byt ut tändstiftet.
	Motoroljenivån är för låg.	Fyll på eller byt motorolja enligt beskrivningen i motorns bruksanvisning.
Gräsklipparen vibrerar kraftigt.	Kylflänsarna är smutsiga.	Rengör gräsklipparen.
	Kniven är skadad.	Byt ut kniven.
Gräset klippas inte av rent.	Kniven har inte monterats rätt.	Montera kniven.
	Kniven är slö eller utsliten.	Slipa eller byt ut kniven.

## 19 Tekniska data

### 19.1 Gräsklippare STIHL RM 2.0 RT

- Motortyp: KOHLER HD675
- Cylindervolym: 149 cm<sup>3</sup>
- Effekt: 2,2 kW (3,0 hk) vid 2800 varv/min
- Varvtal: 2800 varv/min
- Bränsletankens maximala volym: 1,4 l
- Vikt: 30 kg
- Klippbredd: 46 cm

### 19.2 Kniv

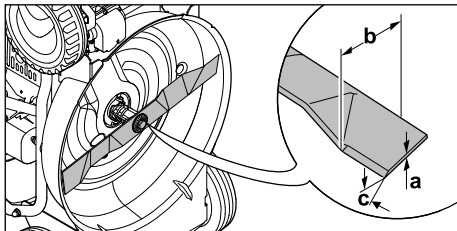

- Min. tjocklek a: 2,0 mm
- Min. bredd b: 45 mm
- Slipvinkel c: 30°

### 19.3 Buller och vibrationsvärden

K-värdet för ljudtrycksnivån är 2 dB(A). K-värdet för ljudnivån är 1,1 dB(A). K-värdet för vibrationsvärdena är 2,36 m/s<sup>2</sup>.

- Uppmätt ljudtrycksnivå  $L_{pA}$  enligt EN ISO 5395-2: 81 dB(A)
- Uppmätt, garanterad ljudnivå  $L_{wAd}$  enligt 2000/14/EC / S.I. 2001/1701: 94 dB(A)

- Uppmätt vibrationsvärde  $a_{hw}$  enligt EN 12096, EN 20643, EN ISO 5395-2, styrhandtag: 5,90 m/s<sup>2</sup>

Information om uppfyllandet av arbetsgivarriktlinjen vibration 2002/44/EC och S.I. 2005/1093 anges på [www.stihl.com/vib](http://www.stihl.com/vib).

### 19.4 REACH

REACH är en EG-förordning för registrering, bedömning och godkännande av kemikalier.

Information om REACH-direktivet finns på [www.stihl.com/reach](http://www.stihl.com/reach).

## 20 Reservdelar och tillbehör

### 20.1 Reservdelar och tillbehör

**STIHL** De här symbolerna kännetecknar STIHL-originaldelar och STIHL-originaltillbehör.

STIHL rekommenderar att du använder originaldelar och tillbehör från STIHL.

Reservdelar och tillbehör från andra tillverkare kan inte utvärderas av STIHL i fråga om tillförlitlighet, säkerhet och lämplighet trots pågående marknadsobservation och STIHL kan inte ansvara för användningen av dem.

Originaldelar och tillbehör från STIHL kan köpas hos en STIHL-återförsäljare.

### 20.2 Viktiga reservdelar

STIHL fransäger sig allt ansvar för person- eller saksador som har orsakats av användningen av

ej godkända påbyggnadskomponenter eller reservdelar.

- Kniv: 6357 702 0102
- Knivskruv: 9008 319 9028
- Bricka: 0000 702 6600

## 21 Kassering

### 21.1 Sluthanterta gräsklippare

Information om sluthantering finns att få hos lokala myndigheter eller hos en STIHL servande fackhandel.

En felaktig sluthantering kan skada hälsan och belasta miljön.

- ▶ Lämna in STIHL produkter inkl. förpackningen till en lämplig återvinningsstation enligt de lokala föreskrifterna.
- ▶ Kasta inte produkten i hushållsavfallet.

## 22 EU-försäkran om överensstämmelse

### 22.1 Gräsklippare STIHL RM 2.0 RT

STIHL Tirol GmbH  
Hans Peter Stihl-Straße 5  
6336 Langkampfen

Österrike

förklarar på eget ansvar att

- Typ: gräsklippare
- Fabrikat: STIHL
- Typ: RM 2.0 RT
- Klippbredd: 46 cm
- Modellnummer: 6357

motsvarar de gällande bestämmelserna i riktlinjen 2000/14/EC, 2006/42/EC, 2014/30/EU och 2011/65/EU samt är utvecklad och tillverkad enligt följande normer, vars version var giltig vid respektive produktionsdatum: EN ISO 5395-1, EN ISO 5395-2, EN ISO 14982.

Deltagandes namn och adress:  
TÜV Rheinland LGA Products GmbH  
Tillystraße 2  
90431 Nürnberg, DE

Bestämningen av den uppmätta och garanterade ljudnivån har utförts enligt riktlinjen 2000/14/EC, bilaga VIII.

- Uppmätt ljudnivå: 92,5 dB(A)
- Garanterad ljudnivå: 94 dB(A)

Tekniska underlag förvaras hos STIHL Tirol GmbH.

Tillverkningsår och maskinnummer finns på gräsklipparen.

Langkampfen, 02.01.2020

STIHL Tirol GmbH

stf. 

Matthias Fleischer, områdeschef inom forskning och utveckling

stf. 

Sven Zimmermann, områdeschef inom kvaliteten

## 23 UKCA-konformitetsdeklaration

### 23.1 Gräsklippare STIHL RM 2.0 RT

STIHL Tirol GmbH  
Hans Peter Stihl-Straße 5  
6336 Langkampfen

Österrike

förklarar på eget ansvar att

- Typ: gräsklippare
- Fabrikat: STIHL
- Typ: RM 2.0 RT
- Klippbredd: 46 cm
- Modellnummer: 6357

motsvarar de gällande bestämmelserna i UK-förordningarna Noise Emission in the Environment by Equipment for use Outdoors Regulations 2001, Supply of Machinery (Safety) Regulations 2008, Electromagnetic Compatibility Regulations 2016 och The Restriction of the Use of Certain Hazardous Substances in Electronic Equipment Regulations 2012 samt är utvecklad och tillverkad enligt följande normer, vars version var giltig vid respektive produktionsdatum: EN ISO 5395-1, EN ISO 5395-2, EN ISO 14982.

Deltagandes namn och adress:  
TUV Rheinland UK LTD  
1011 Stratford Road  
Solihull, B90 4BN

Bestämningen av den uppmätta och garanterade ljudnivån har utförts enligt UK-förordningen Noise Emission in the Environment by Equipment for use Outdoors Regulations 2001, Schedule 11.

- Uppmätt ljudnivå: 92,5 dB(A)



– Garanterad ljudnivå: 94 dB(A)

Tekniska underlag förvaras hos  
STIHL Tirol GmbH.

Tillverkningsår och maskinnummer finns på gräsklipparen.

Langkampfen, 01.07.2022

STIHL Tirol GmbH

stf. 

Matthias Fleischer, områdeschef inom forskning och utveckling

stf. 

Sven Zimmermann, områdeschef inom kvalitet

## Sisällysluettelo

1	Alkusanat.....	94
2	Tietoja tästä käyttöohjeesta.....	94
3	Yleiskuva.....	95
4	Turvallisuusohjeet.....	96
5	Ruohonleikkurin valmistelu käyttöä varten.....	101
6	Moottoriöljyn täyttö.....	101
7	Ruohonleikkurin tankkaaminen.....	101
8	Ruohonleikkurin säätäminen käyttäjälle..	101
9	Moottorin käynnistäminen ja sammuttaminen.....	102
10	Ruohonleikkurin tarkastaminen.....	102
11	Ruohonleikkurilla työskenteleminen.....	103
12	Työskentelyn jälkeen.....	104
13	Kuljettaminen.....	104
14	Säilytys.....	104
15	Puhdistaminen.....	105
16	Huoltaminen.....	105
17	Korjaaminen.....	106
18	Häiriöiden poistaminen.....	106
19	Tekniset tiedot.....	107
20	Varaosat ja varusteet.....	108
21	Hävittäminen.....	108
22	EU-vaatimustenmukaisuusvakuutus.....	108
23	UKCA-vaatimustenmukaisuusvakuutus..	108

## 1 Alkusanat

Arvoisa asiakas,

kiitämme sinua STIHLin tuotteen valinnasta. STIHL kehittää ja valmistaa huippuluokan tuot-

teita pitäen suunnittelun lähtökohtana asiakkaidensa tarpeita. Näin pystymme tarjoamaan asiakkaillemme tuotteita, jotka toimivat luotettavasti myös äärimmäisen vaativissa olosuhteissa.

STIHL tunnetaan myös erinomaisesta asiakaspalvelustaan. Jälleenmyyjämme huolehtivat sekä asiantuntevasta neuvonnasta ja opastuksesta että kattavien teknisten palvelujen tarjoamisesta.

STIHL on sitoutunut kestävään ja vastuulliseen vuorovaikutukseen luonnon kanssa. Tämän käyttöohjeen tarkoituksena on auttaa sinua käyttämään STIHL-tuotetta turvallisesti ja ympäristöystävällisesti pitkän käyttöajan ajan.

Kiitämme sinua STIHLiä kohtaan osoittamastasi luottamuksesta. Toivomme, että olet tyytyväinen hankkimaasi STIHL-tuotteeseen.



Tohtori Nikolas Stihl

**TÄRKEÄÄ! LUE OPAS ENNEN KÄYTTÖÄ JA SÄILYTÄ SE VASTAISTA KÄYTTÖÄ VARTEN.**

## 2 Tietoja tästä käyttöohjeesta

### 2.1 Voimassa olevat asiakirjat

Tämä käyttöopas on EY-direktiivin 2006/42/EC mukainen valmistajan alkuperäiskäyttöopas.

Voimassa ovat paikalliset turvallisuusmääräykset.

- ▶ Tämän käyttöohjeen lisäksi lue seuraavat asiakirjat, niin että ymmärrät ne, ja säilytä ne:
  - Moottorin käyttöohje KOHLER HD675

### 2.2 Tekstin sisältämien varoitusten merkitseminen



- Tämä teksti muistuttaa vaaroista, jotka johtavat vakavaan loukkaantumiseen tai jopa kuolemaan.
  - ▶ Tekstissä mainittujen toimenpiteiden avulla on mahdollista välttää vakava loukkaantuminen tai jopa kuolema.